

MK

KONEKTORY PRO SNÍMAČE TEPLoty A JEJICH PŘÍSLUŠENSTVÍ

Konektory pro snímače teploty umožňují snadné, opakovatelné připojení či odpojení snímačů teploty a termočlánekových či kompenzačních vedení navzájem. Materiály kontaktních ploch jsou voleny tak, aby minimalizovaly chyby měření.

Velmi rozšířené jsou dvě verze nazývané "standard" s kulatými piny a "mini" s plochými piny. Verze mini je rovněž hojně využívána celou řadou výrobců pro připojení měřících sond k vyhodnocovacím přístrojům.

Standardní konektory se dvěma piny (Tabulka MK.S.1)

Max. teplota okolí	+220 °C
Provedení vývodů (pinů)	duté
Max. průměr připojeného kabelu	8,0 mm
Max. průměr připojených vodičů	2,0 mm
Materiál pouzdra	plast



Provedení samec MTCK-SM (Tabulka MK.S.2)

Kód	Určeno pro	Barva
MTCK-SM-N	termočlánek typu „N“	● růžová
MTCK-SM-K	termočlánek typu „K“	● zelená
MTCK-SM-J	termočlánek typu „J“	● černá
MTCK-SM-T	termočlánek typu „T“	● hnědá

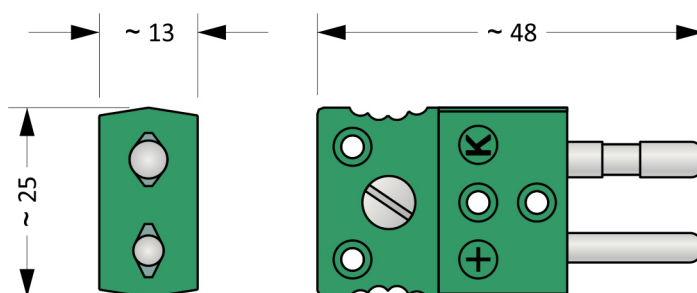

Obrázek MK.S.1: konektor MTCK-SM-K

Provedení samice MTCK-SF (Tabulka MK.S.3)

Kód	Určeno pro	Barva
MTCK-SF-N	termočlánek typu „N“	● růžová
MTCK-SF-K	termočlánek typu „K“	● zelená
MTCK-SF-J	termočlánek typu „J“	● černá
MTCK-SF-T	termočlánek typu „T“	● hnědá

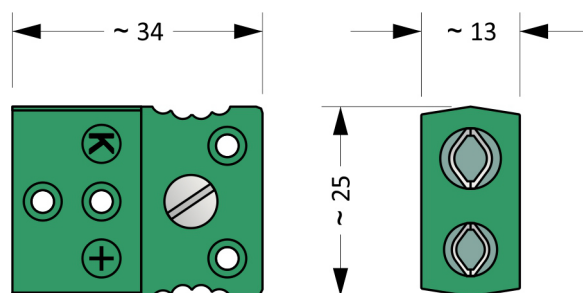

Obrázek MK.S.2: konektor MTCK-SF-K

Standardní konektory se dvěma piny (Tabulka MK.LS.1)

Max. teplota okolí	+200 °C
Provedení vývodů (pinů)	plné
Max. průměr připojeného kabelu	8,0 mm
Max. průměr připojených vodičů	2,0 mm
Materiál pouzdra	plast

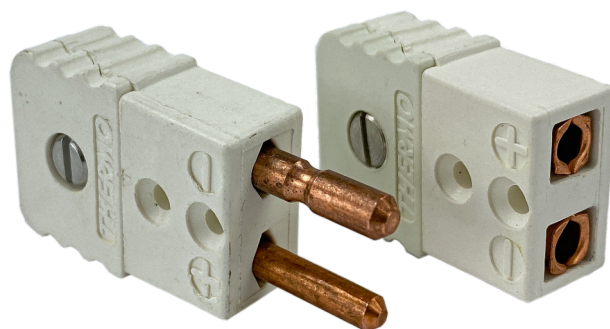

Provedení samec MTCK-LSM (Tabulka MK.LS.2)

Kód	Určeno pro	Barva
MTCK-LSM-S	Termočlánek typu „R“ a „S“	oranžová
MTCK-LSM-B	Termočlánek typu „B“	šedá
MTCK-LSM-CU	Oporový snímač	bílá

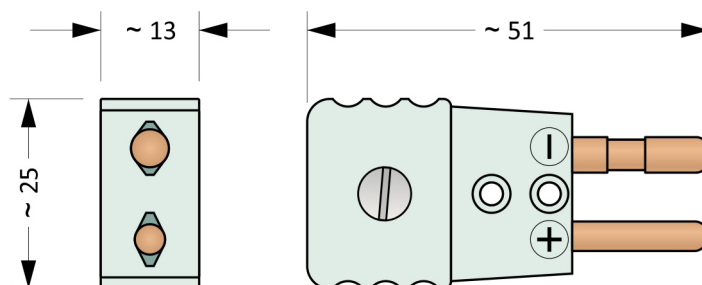

Obrázek MK.LS.1: konektor MTCK-LSM-CU

Provedení samice MTCK-LSF (Tabulka MK.LS.3)

Kód	Určeno pro	Barva
MTCK-LSF-S	Termočlánek typu „R“ a „S“	oranžová
MTCK-LSF-B	Termočlánek typu „B“	šedá
MTCK-LSF-CU	Oporový snímač	bílá

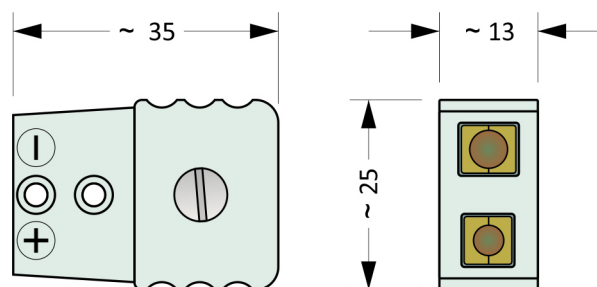

Obrázek MK.LS.2: konektor MTCK-LSF-CU

Standardní konektory se dvěma piny (Tabulka MK.HS.1)

Max. teplota okolí	+350 °C
Provedení vývodů (pinů)	plné
Max. průměr připojeného kabelu	8,0 mm
Max. průměr připojených vodičů	2,0 mm
Materiál pouzdra	plast



Provedení samec MTCK-HSM (Tabulka MK.HS.2)

Kód	Určeno pro	Barva
MTCK-HSM-S	Termočlánek typu „R“ a „S“	oranžová
MTCK-HSM-N	Termočlánek typu „N“	růžová
MTCK-HSM-K	Termočlánek typu „K“	zelená
MTCK-HSM-CU	Odporový snímač	bílá

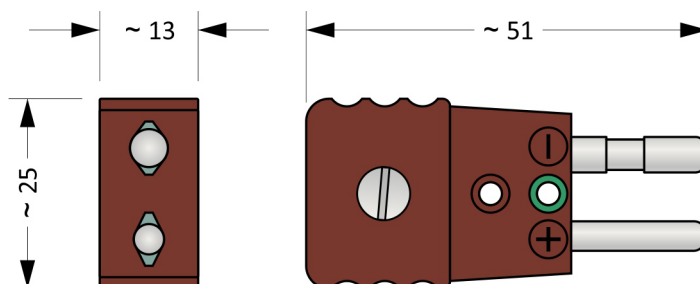

Obrázek MK.HS.1: konektor MTCK-HSM-K

Provedení samice MTCK-HSF (Tabulka MK.HS.3)

Kód	Určeno pro	Barva
MTCK-HSF-S	Termočlánek typu „R“ a „S“	oranžová
MTCK-HSF-N	Termočlánek typu „N“	růžová
MTCK-HSF-K	Termočlánek typu „K“	zelená
MTCK-HSF-CU	Odporový snímač	bílá

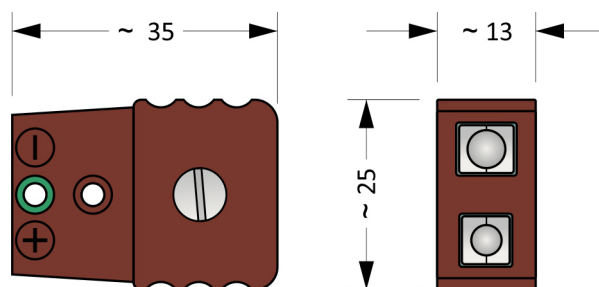



Obrázek MK.HS.2: konektor MTCK-HSF-CU

Standardní konektory se dvěma piny (Tabulka MK.CS.1)

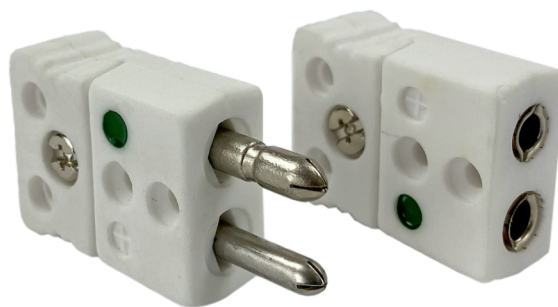
Max. teplota okolí	+500 °C
Provedení vývodů (pinů)	duté
Max. průměr připojeného kabelu	8,0 mm
Max. průměr připojených vodičů	2,0 mm
Materiál pouzdra	keramika



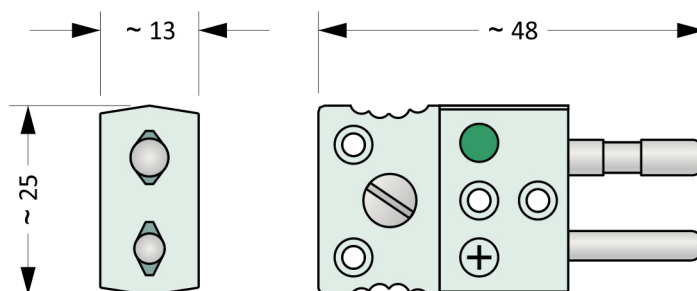

Provedení samec MTCK-CSM (Tabulka MK.CS.2)

Kód	Určeno pro	Barva
MTCK-CSM-N	Termočlánek typu „N“	 růžová
MTCK-CSM-K	Termočlánek typu „K“	 zelená
MTCK-CSM-J	Termočlánek typu „J“	 černá



Obrázek MK.CS.1: konektor MTCK-CSM-K

Provedení samice MTCK-CSF (Tabulka MK.CS.3)

Kód	Určeno pro	Barva
MTCK-CSF-N	Termočlánek typu „N“	 růžová
MTCK-CSF-K	Termočlánek typu „K“	 zelená
MTCK-CSF-J	Termočlánek typu „J“	 černá

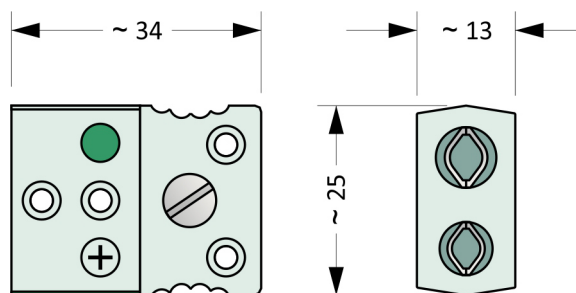

Obrázek MK.CS.2: konektor MTCK-CSF-K

Standardní konektory se třemi piny (Tabulka MK.3S.1)

Max. teplota okolí	+220 °C
Provedení vývodů (pinů)	duté
Max. průměr připojeného kabelu	8,0 mm
Max. průměr připojených vodičů	2,0 mm
Materiál pouzdra	plast

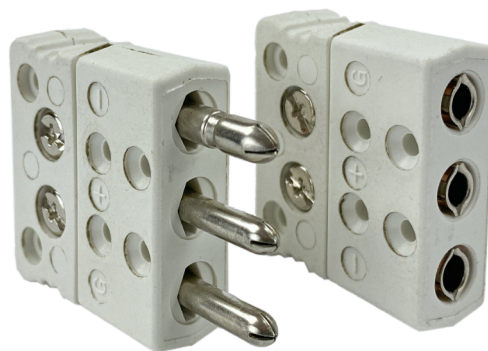

Provedení samec MTCK-3SM (Tabulka MK.3S.2)

Kód	Určeno pro	Barva
MTCK-3SM-CU	Odporový snímač	● bílá

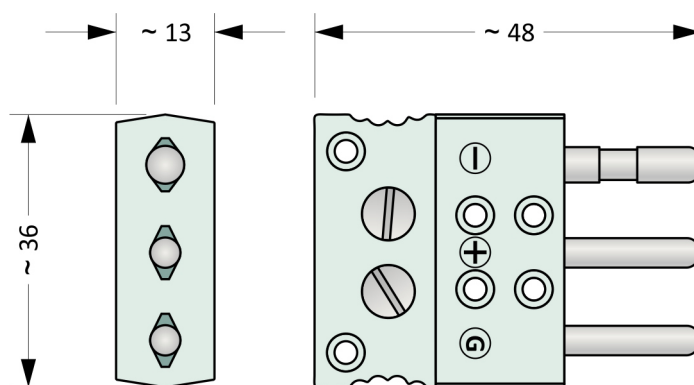

Obrázek MK.3S.1: konektor MTCK-3SM-CU

Provedení samice MTCK-3SF (Tabulka MK.3S.3)

Kód	Určeno pro	Barva
MTCK-3SF-CU	Odporový snímač	● bílá

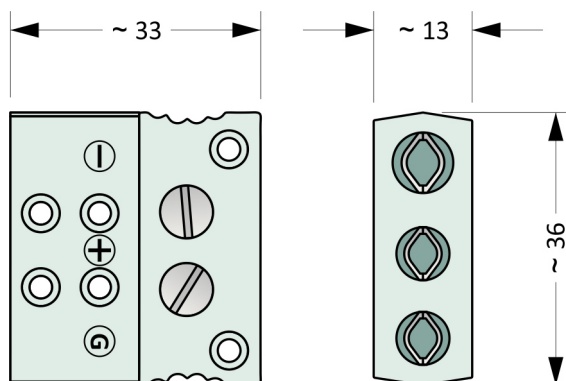

Obrázek MK.3S.2: konektor MTCK-3SF-CU

Standardní konektory se čtyřmi piny (Tabulka MK.DS.1)

Max. teplota okolí	+200 °C
Provedení vývodů (pinů)	duté
Max. průměr připojeného kabelu	8,0 mm
Max. průměr připojených vodičů	2,0 mm
Materiál pouzdra	plast



Provedení samec MTCK-DSM (Tabulka MK.DS.2)

Kód	Určeno pro	Barva
MTCK-DSM-N	2 x termočlánek typu „N“	růžová
MTCK-DSM-K	2 x termočlánek typu „K“	zelená
MTCK-DSM-J	2 x termočlánek typu „J“	černá
MTCK-DSM-T	2 x termočlánek typu „T“	hnědá
MTCK-DSM-S	2 x termočlánek typu „S“	oranžová
MTCK-DSM-B	2 x termočlánek typu „B“	šedá
MTCK-DSM-CU	Odporový snímač	bílá

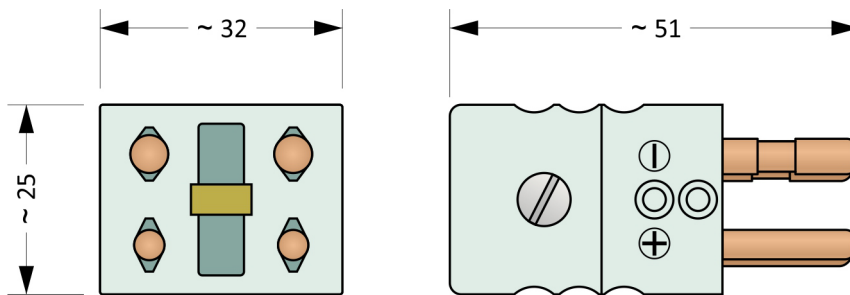

Obrázek MK.DS.1: konektor MTCK-DSM-CU

Provedení samice MTCK-DSF (Tabulka MK.DS.3)

Kód	Určeno pro	Barva
MTCK-DSF-N	2 x termočlánek typu „N“	růžová
MTCK-DSF-K	2 x termočlánek typu „K“	zelená
MTCK-DSF-J	2 x termočlánek typu „J“	černá
MTCK-DSF-T	2 x termočlánek typu „T“	hnědá
MTCK-DSF-S	2 x termočlánek typu „S“	oranžová
MTCK-DSF-B	2 x termočlánek typu „B“	šedá
MTCK-DSF-CU	Odporový snímač	bílá

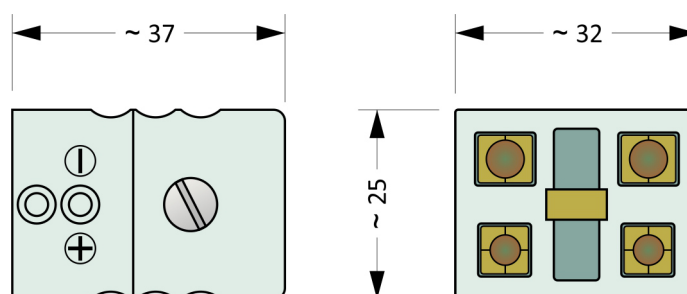



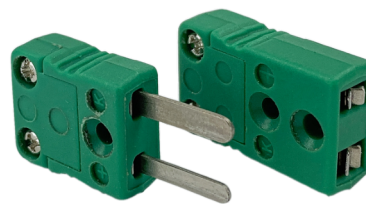

Obrázek MK.DS.2: konektor MTCK-DSF-CU

Miniaturní konektory se dvěma piny (Tabulka MK.M.1)

Max. teplota okolí	+220 °C
Provedení vývodů (pinů)	ploché
Max. průměr připojeného kabelu	4,5 mm
Max. průměr připojených vodičů	0,6 mm
Materiál pouzdra	plast





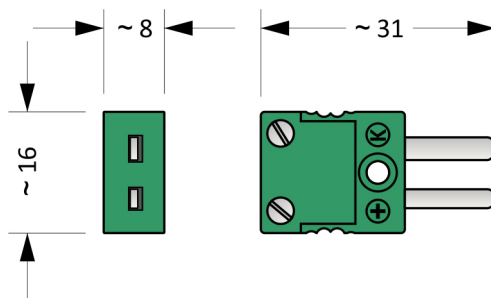

Provedení samec MTCK-MM (Tabulka MK.M.2)

Kód	Určeno pro	Barva
MTCK-MM-N	termočlánek typu „N“	 růžová
MTCK-MM-K	termočlánek typu „K“	 zelená
MTCK-MM-J	termočlánek typu „J“	 černá
MTCK-MM-T	termočlánek typu „T“	 hnědá



Obrázek MK.M.1: konektor MTCK-MM-K

Provedení samice MTCK-SF (Tabulka MK.S.3)

Kód	Určeno pro	Barva
MTCK-MF-N	termočlánek typu „N“	 růžová
MTCK-MF-K	termočlánek typu „K“	 zelená
MTCK-MF-J	termočlánek typu „J“	 černá
MTCK-MF-T	termočlánek typu „T“	 hnědá

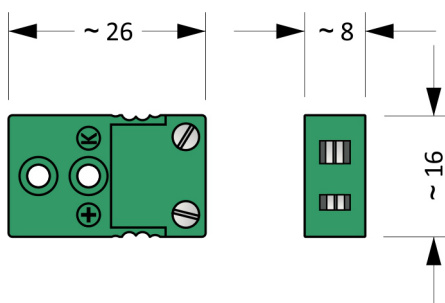

Obrázek MK.M.2: konektor MTCK-MF-K

Miniaturní konektory se dvěma piny (Tabulka MK.LS.1)

Max. teplota okolí	+200 °C
Provedení vývodů (pinů)	ploché
Max. průměr připojeného kabelu	4,5 mm
Max. průměr připojených vodičů	0,6 mm
Materiál pouzdra	plast

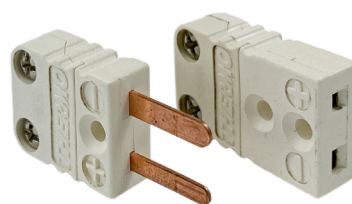
**Provedení samec MTCK-LMM (Tabulka MK.LM.2)**

Kód	Určeno pro	Barva
MTCK-LMM-S	Termočlánek typu „R“ a „S“	oranžová
MTCK-LMM-CU	Odporový snímač	bílá

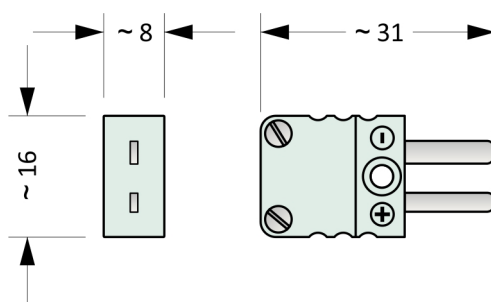

Obrázek MK.LM.1: konektor MTCK-LMM-CU

Provedení samice MTCK-LMF (Tabulka MK.LM.3)

Kód	Určeno pro	Barva
MTCK-LMF-S	Termočlánek typu „R“ a „S“	oranžová
MTCK-LMF-CU	Odporový snímač	bílá

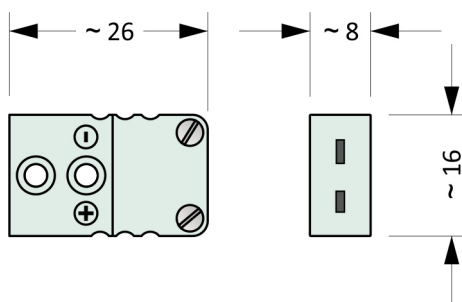

Obrázek MK.LM.2: konektor MTCK-LMF-CU

Miniaturní konektory se dvěma piny (Tabulka MK.HM.1)

Max. teplota okolí	+350 °C
Provedení vývodů (pinů)	ploché
Max. průměr připojeného kabelu	4,5 mm
Max. průměr připojených vodičů	0,6 mm
Materiál pouzdra	plast

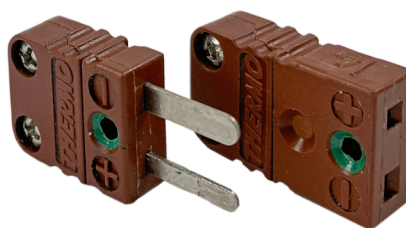

Provedení samec MTCK-HMM (Tabulka MK.HM.2)

Kód	Určeno pro	Barva
MTCK-HMM-N	Termočlánek typu „N“	růžová
MTCK-HMM-K	Termočlánek typu „K“	zelená

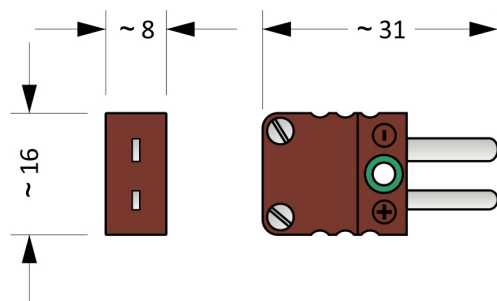

Obrázek MK.HM.1: konektor MTCK-HMM-K

Provedení samice MTCK-HMF (Tabulka MK.HM.3)

Kód	Určeno pro	Barva
MTCK-HMF-N	Termočlánek typu „N“	růžová
MTCK-HMF-K	Termočlánek typu „K“	zelená

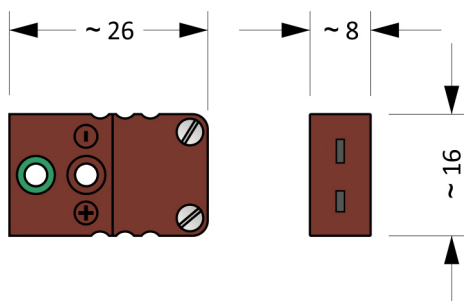

Obrázek MK.HM.2: konektor MTCK-HMF-CU

Miniaturní konektory se dvěma piny (Tabulka MK.CM.1)

Max. teplota okolí	+500 °C
Provedení vývodů (pinů)	ploché
Max. průměr připojeného kabelu	4,5 mm
Max. průměr připojených vodičů	0,6 mm
Materiál pouzdra	keramika

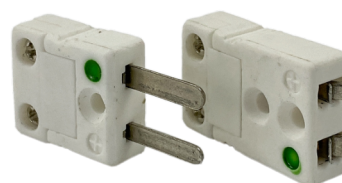

Provedení samec MTCK-CMM (Tabulka MK.CM.2)

Kód	Určeno pro	Barva
MTCK-CMM-N	Termočlánek typu „N“	růžová
MTCK-CMM-K	Termočlánek typu „K“	zelená

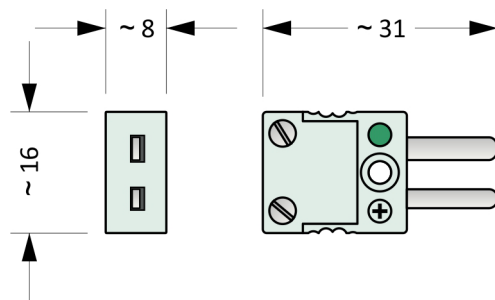

Obrázek MK.CM.1: konektor MTCK-CMM-K

Provedení samice MTCK-CMF (Tabulka MK.CM.3)

Kód	Určeno pro	Barva
MTCK-CMF-N	Termočlánek typu „N“	růžová
MTCK-CMF-K	Termočlánek typu „K“	zelená

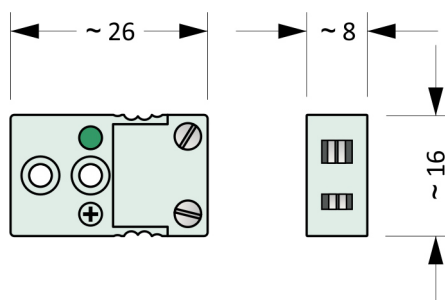

Obrázek MK.CM.2: konektor MTCK-CMF-K

Miniaturní konektory se třemi piny (Tabulka MK.3M.1)

Max. teplota okolí	+220 °C
Provedení vývodů (pinů)	ploché
Max. průměr připojeného kabelu	4,5 mm
Max. průměr připojených vodičů	0,6 mm
Materiál pouzdra	plast

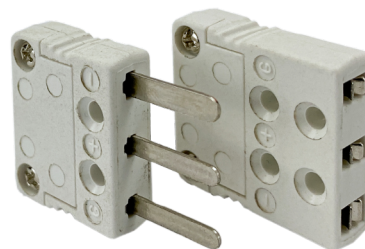

Provedení samec MTCK-3MM (Tabulka MK.3M.2)

Kód	Určeno pro	Barva
MTCK-3MM-CU	Odporový snímač	● bílá

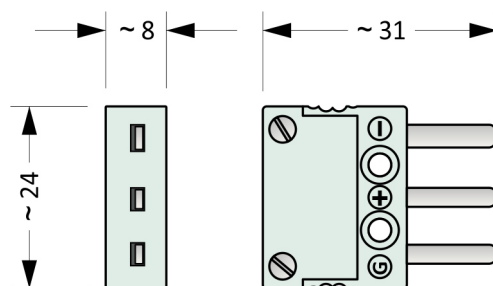

Obrázek MK.3M.1: konektor MTCK-3MM-CU

Provedení samice MTCK-3MF (Tabulka MK.3M.3)

Kód	Určeno pro	Barva
MTCK-3MF-CU	Odporový snímač	● bílá

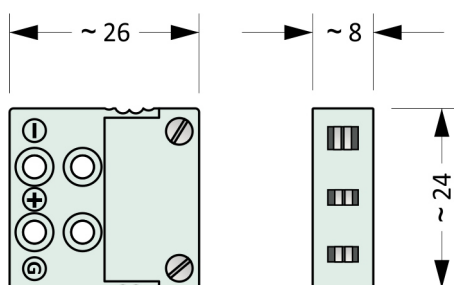

Obrázek MK.3M.2: konektor MTCK-3MF-CU

Miniaturní konektory se čtyřmi piny (Tabulka MK.DM.1)

Max. teplota okolí	+200 °C
Provedení vývodů (pinů)	ploché
Max. průměr připojeného kabelu	4,5 mm
Max. průměr připojených vodičů	0,6 mm
Materiál pouzdra	plast

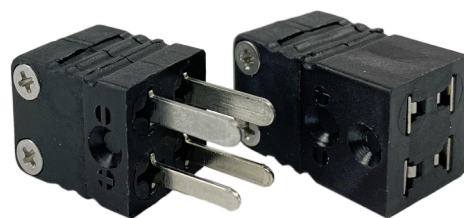

Provedení samec MTCK-DMM (Tabulka MK.DM.2)

Kód	Určeno pro	Barva
MTCK-DMM-N	2 x termočlánek typu „N“	růžová
MTCK-DMM-K	2 x termočlánek typu „K“	zelená
MTCK-DMM-J	2 x termočlánek typu „J“	černá
MTCK-DMM-T	2 x termočlánek typu „T“	hnědá
MTCK-DMM-S	2 x termočlánek typu „S“	oranžová
MTCK-DMM-B	2 x termočlánek typu „B“	šedá
MTCK-DMM-CU	Odporový snímač	bílá

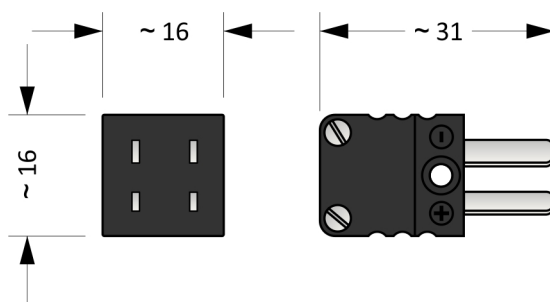

Obrázek MK.DM.1: konektor MTCK-DMM-J

Provedení samice MTCK-DMF (Tabulka MK.DM.3)

Kód	Určeno pro	Barva
MTCK-DMF-N	2 x termočlánek typu „N“	růžová
MTCK-DMF-K	2 x termočlánek typu „K“	zelená
MTCK-DMF-J	2 x termočlánek typu „J“	černá
MTCK-DMF-T	2 x termočlánek typu „T“	hnědá
MTCK-DMF-S	2 x termočlánek typu „S“	oranžová
MTCK-DMF-B	2 x termočlánek typu „B“	šedá
MTCK-DMF-CU	Odporový snímač	bílá

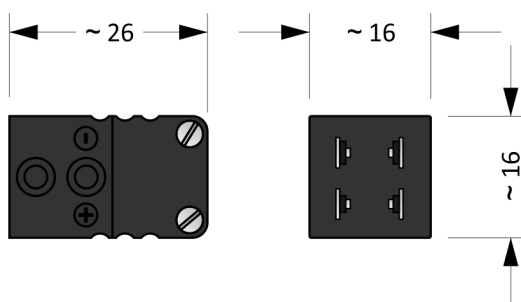







Obrázek MK.DM.2: konektor MTCK-DMF-J

Standardní panelové zásuvky se dvěma piny (Tabulka MK.PS.1)

Max. teplota okolí	+200 °C
Max. tloušťka panelu	5,0 mm
Výřez do panelu	12,9 x 25,5 mm
Max. průměr připojených vodičů	2,0 mm
Materiál pouzdra	plast



Provedení MTCK-PSIFB (Tabulka MK.PS.2)

Kód	Určeno pro	Barva
MTCK-PSIFB-N	Termočlánek typu „N“	 růžová
MTCK-PSIFB-K	Termočlánek typu „K“	 zelená
MTCK-PSIFB-J	Termočlánek typu „J“	 černá
MTCK-PSIFB-T	Termočlánek typu „T“	 hnědá
MTCK-PSIFB-S	Termočlánek typu „S“	 oranžová
MTCK-PSIFB-B	Termočlánek typu „B“	 šedá
MTCK-PSIFB-CU	Odporový snímač	 bílá

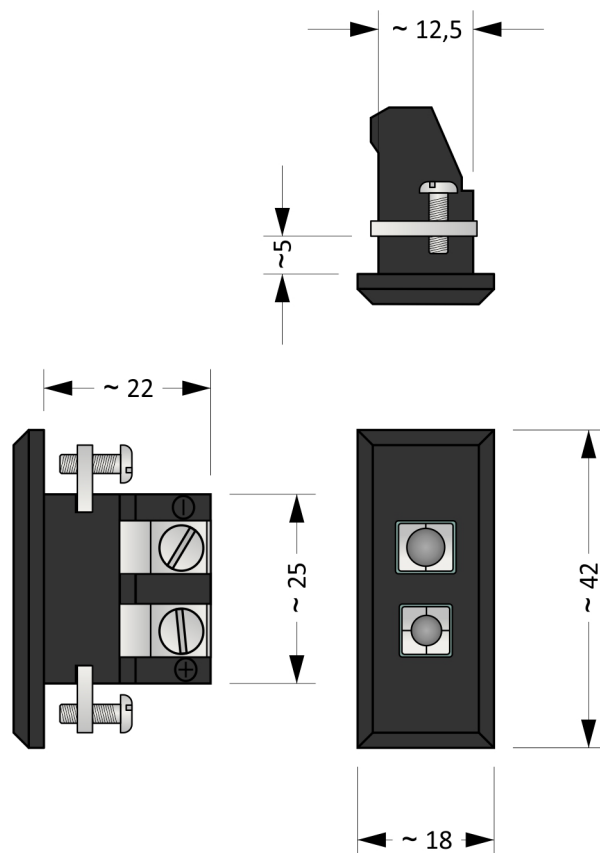





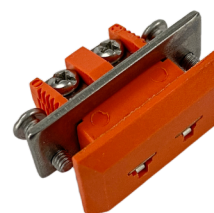

Obrázek MK.PS.1: zásuvka MTCK-PSIFB-J

Miniaturní panelové zásuvky se dvěma piny (Tabulka MK.PM.1)

Max. teplota okolí	+200 °C
Max. tloušťka panelu	5,0 mm
Výřez do panelu	8,1 x 16,1 mm
Max. průměr připojených vodičů	0,6 mm
Materiál pouzdra	plast



Provedení MTCK-PMIFB (Tabulka MK.PM.2)

Kód	Určeno pro	Barva
MTCK-PMIFB-N	Termočlánek typu „N“	 růžová
MTCK-PMIFB-K	Termočlánek typu „K“	 zelená
MTCK-PMIFB-J	Termočlánek typu „J“	 černá
MTCK-PMIFB-T	Termočlánek typu „T“	 hnědá
MTCK-PMIFB-S	Termočlánek typu „S“	 oranžová
MTCK-PMIFB-B	Termočlánek typu „B“	 šedá
MTCK-PMIFB-CU	Odporový snímač	 bílá

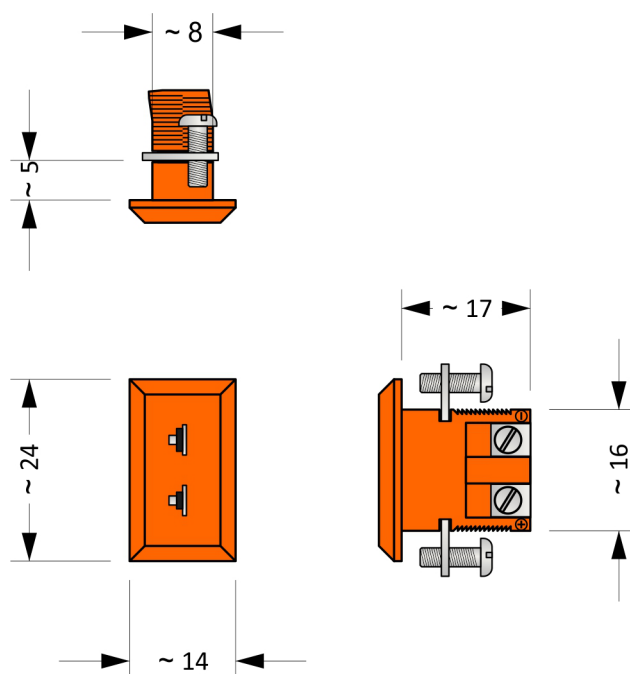

Obrázek MK.PM.1: zásuvka MTCK-PMIFB-J

Standardní panelové zásuvky se třemi piny (Tabulka MK.PS1.1)

Max. teplota okolí	+200 °C
Max. tloušťka panelu	3,0 mm
Výřez do panelu	12,9 x 36,6 mm
Max. průměr připojeného kabelu	8,0 mm
Max. průměr připojených vodičů	2,0 mm
Materiál pouzdra	plast



Provedení MTCK-PSITL (Tabulka MK.PS1.2)

Kód	Určeno pro	Barva
MTCK-PSITL-CU	Odporový snímač	● bílá

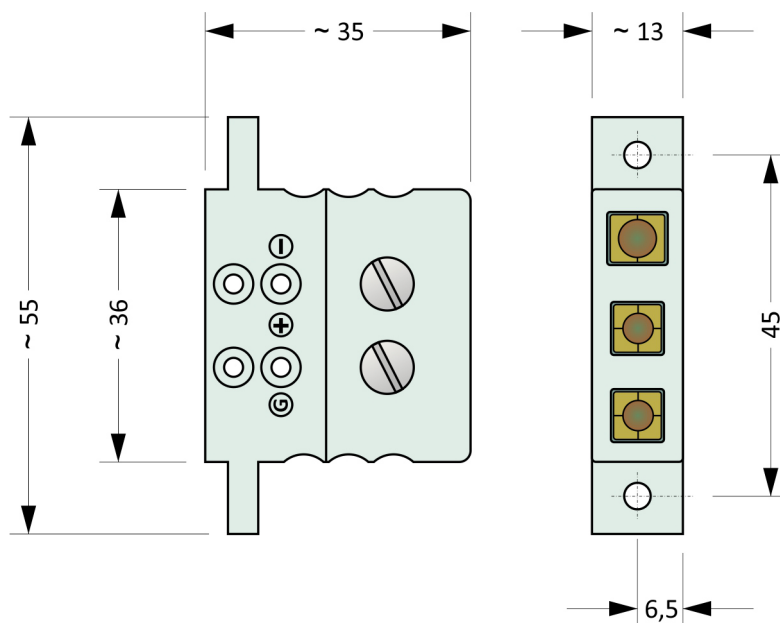

Obrázek MK.PS1.1: zásuvka MTCK-PSITL-CU

Miniaturní panelové zásuvky se třemi piny (Tabulka MK.PM1.1)

Max. teplota okolí	+200 °C
Max. tloušťka panelu	3,0 mm
Výřez do panelu	8,1 x 24 mm
Max. průměr připojeného kabelu	4,5 mm
Max. průměr připojených vodičů	0,6 mm
Materiál pouzdra	plast

Provedení MTCK-PMITL (Tabulka MK.PM1.2)

Kód	Určeno pro	Barva
MTCK-PMITL-CU	Odporový snímač	● bílá

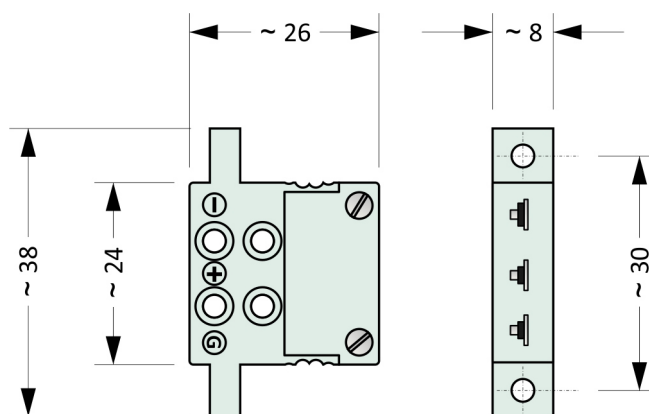

Obrázek MK.PM1.1: zásuvka MTCK-PMITL-CU

Příslušenství konektorů

Příslušenství konektorů slouží pro robustnější uchycení snímačů (kabelových nebo plášťových) ke konektoru.

Kabelové držáky (Tabulka MK.1)

Kód	Určeno pro konektory
MTCK-S-D	MTCK-S a MTCK-CS
MTCK-LS-D	MTCK-LS, MTCK-HS, MTCK-3M a MTCK-3S
MTCK-M-D	MTCK-M a MTCK-CM
MTCK-LM-D	MTCK-LM a MTCK-HM
MTCK-LS-D	MTCK-DS



Kabelové gumičky (Tabulka MK.2)

Kód	Určeno pro konektory
MTCK-S-N	MTCK-S a MTCK-CS
MTCK-LS-N	MTCK-LS, MTCK-HS, MTCK-3M a MTCK-3S
MTCK-M-N	MTCK-M a MTCK-CM
MTCK-LM-N	MTCK-LM a MTCK-HM
MTCK-LS-N	MTCK-DS



Fixační vložky konektorů (Tabulka MK.3)

Kód	Určeno pro rozměr snímače	Určeno pro konektory
MTCK-MBI-15	1,5 mm	MTCK-M a MTCK-CM
MTCK-MBI-20	2,0 mm	
MTCK-MBI-30	3,0 mm	
MTCK-SBI-15	1,5 mm	MTCK-S a MTCK-CS
MTCK-SBI-30	3,0 mm	
MTCK-SBI-45	4,5 mm	
MTCK-DBI-30	3,0 mm	MTCK-DS
MTCK-DBI-45	4,5 mm	
MTCK-DBI-60	6,0 mm	



Prázdná strana